

## Pflege und Wartungsanleitung für KfV Mehrfachverriegelungen der Serien 2xxx, 4xxx, 8xxx

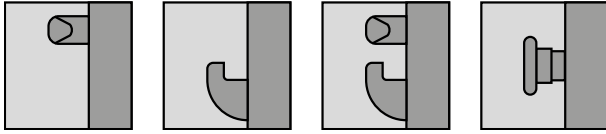

### Reinigung

Verwenden Sie keine aggressiven oder lösungsmittelhaltigen Reinigungsmittel zur Reinigung, da sonst die Oberfläche der Bauteile beschädigt werden kann.

### Wartung

Eine jährlich regelmäßige Wartung ist durchzuführen, bei der alle beweglichen Bauteile auf einwandfreie Funktion geprüft werden.

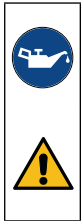

Die Mehrfachverriegelung ist mit einer Langzeit-schmierung ausgestattet und ist aufgrund dessen wartungsfrei.

Sollte dennoch eine nachträgliche Schmierung notwendig werden, verwenden Sie ausschließlich Sprühfett.



Reparaturen dürfen ausschließlich von einem, für KfV Produkte zertifizierten Fachbetrieb vorgenommen werden.



Weiterführende Informationen zur Gewährleistung entnehmen Sie bitte unseren AGB, die für Sie zum Download unter:

[www.siegenia.com](http://www.siegenia.com)  
bereitstehen.

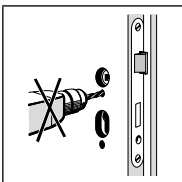
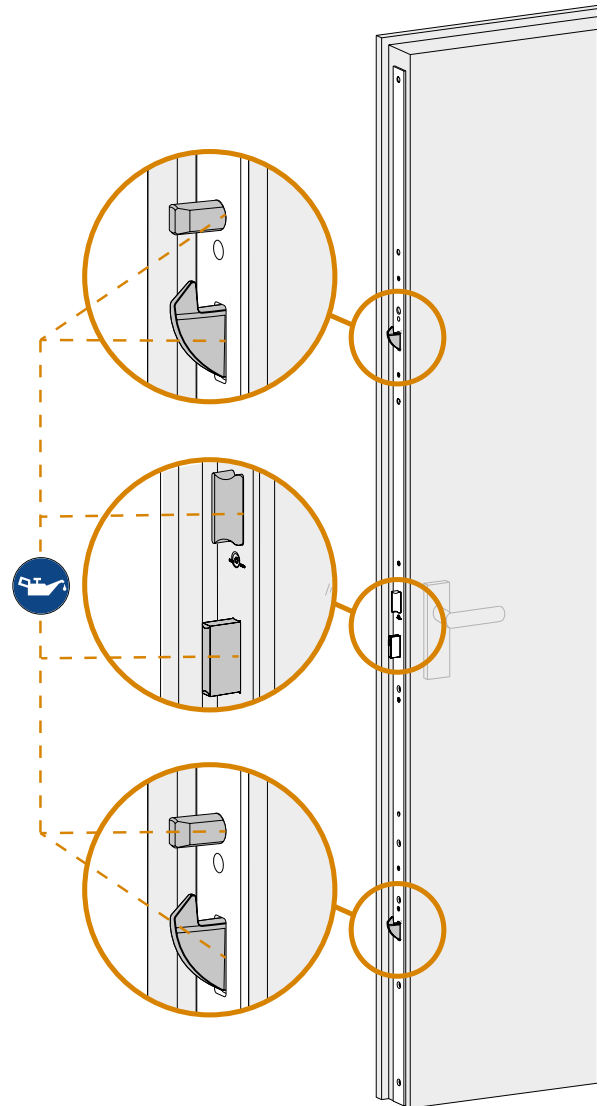

Tür im Schlossbereich nicht durchbohren.

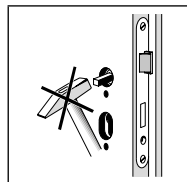

Drückerstift nicht mit Gewalt einsetzen.

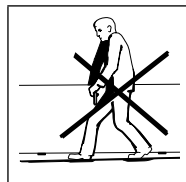

Türblatt nicht am Drücker tragen.

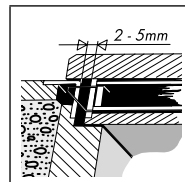

Schließblech/Stulp Abstand 2 bis 5 mm.

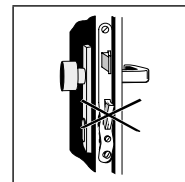

Bei Spuren von Gewalt muss das Schloss ersetzt werden.

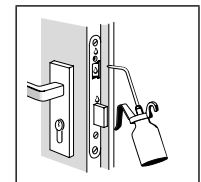

Schließelemente im Bedarfsfall schmieren.

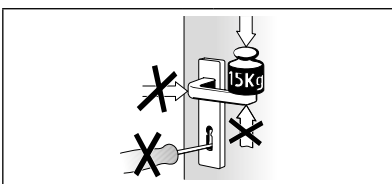

Drücker nur in Betätigungsrichtung belasten. Max. Kraft 150 N. Das Schloss nur mit dem zugehörigem Schlüssel geschlossen.

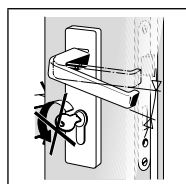

Drücker und Schlüssel dürfen nicht gleichzeitig betätigt werden.

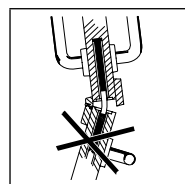

Zweiflügelige Türen dürfen verriegelt nicht aufgezungen werden.

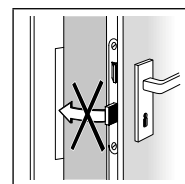

Der Riegel darf nicht zum Offenhalten der Tür verwendet werden.

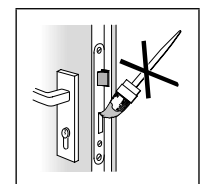

Schließelemente dürfen nicht überlackiert werden.

# **SIEGENIA®**

brings spaces to life

Ein Unternehmen der SIEGENIA GRUPPE  
KFV Karl Fliether GmbH & Co. KG  
Siemensstraße 10  
42551 Velbert  
DEUTSCHLAND

Telefon: +49 2051 278-0  
Telefax: +49 2051 278-167  
info@siegenia.com  
www.siegenia.com



Unsere internationalen Anschriften  
finden Sie unter: [www.siegenia.com](http://www.siegenia.com)

SIEGENIA weltweit:

**Benelux** Telefon: +31 85 4861080  
**China** Telefon: +86 316 5998198  
**Deutschland** Telefon: +49 271 39310  
**Frankreich** Telefon: +33 3 89618131  
**Großbritannien** Telefon: +44 2476 622000  
**Italien** Telefon: +39 02 9353601  
**Österreich** Telefon: +43 6225 8301

**Polen** Telefon: +48 77 4477700  
**Russland** Telefon: +7 495 7211762  
**Schweiz** Telefon: +41 33 3461010  
**Südkorea** Telefon: +82 31 7985590  
**Türkei** Telefon: +90 216 5934151  
**Ukraine** Telefon: +38 044 4054969  
**Ungarn** Telefon: +36 76 500810  
**Weißrussland** Telefon: +375 17 3143988

Sprechen Sie mit Ihrem Fachbetrieb: