

Wohnraum für mehr Lebensqualität

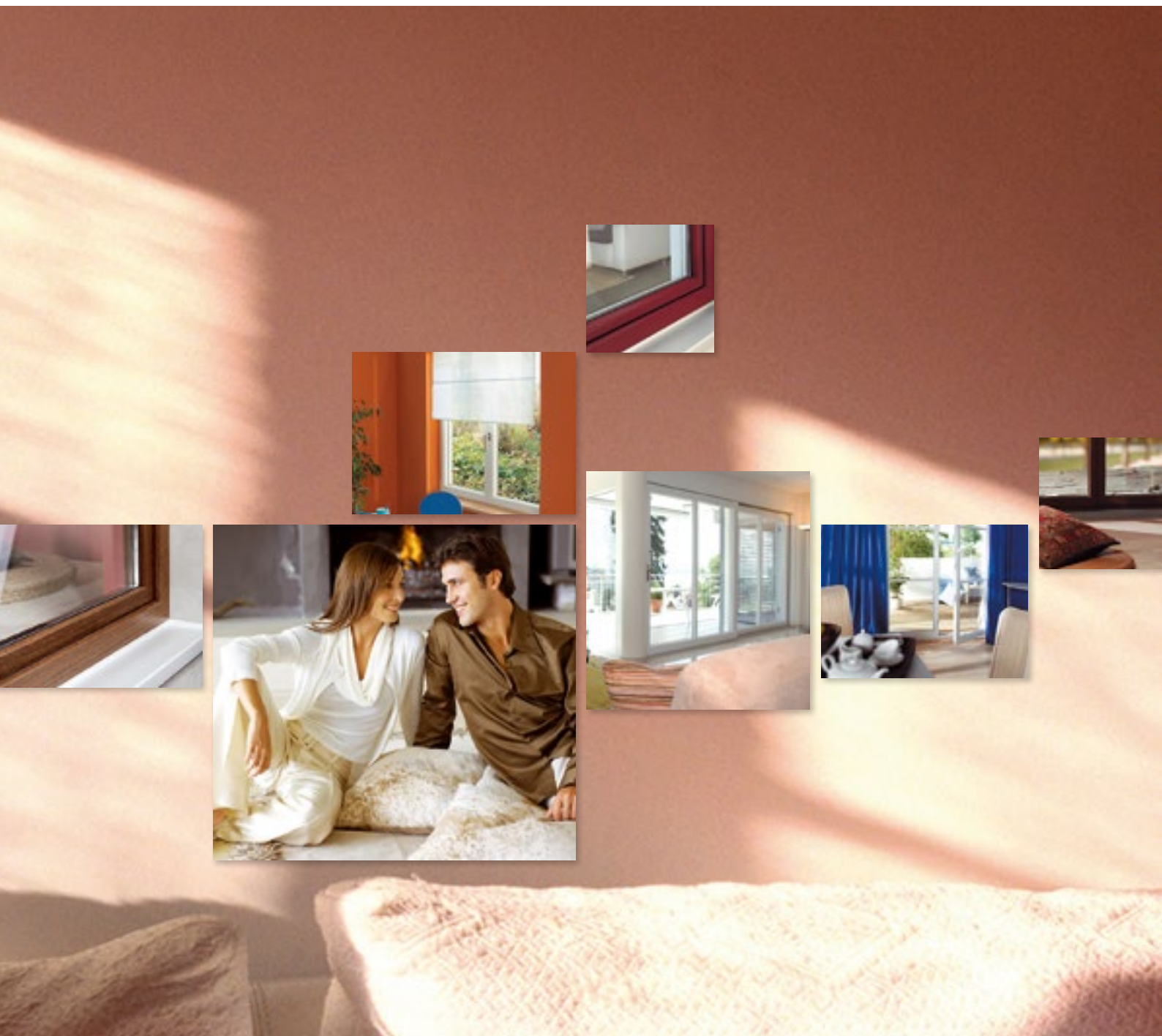

Komfort
Ästhetik
Innovation
Wirtschaftlichkeit
Ökologie

mein haus
meine fenster

 GEALAN

Form und Funktion

GEALAN-Profilsysteme

Kunststofffenster ist nicht gleich Kunststofffenster. Die Unterschiede in der Profilkonstruktion haben erhebliche Auswirkungen auf die technischen Eigenschaften. Mit Fenstern aus GEALAN-Profilsystemen der neuesten Generation setzen Sie Akzente nicht nur in optischer Hinsicht. Ausgefeilte und bis ins kleinste Detail ausgearbeitete Profilgeometrien werden allen technischen Anforderungen gerecht: ob Wärme-, Schall- und Einbruchschutz oder Lüftung – Fenster aus GEALAN-Kunststoffprofilen sind auf dem neuesten technischen Stand.



Resistent

Fenster aus Kunststoffprofilen sind pflegeleicht und wartungsarm. Weitgehend beständig gegen Witterungs- und Umwelteinflüsse haben sie eine lange Lebensdauer.

Flexibel

Moderne Fenstertechnik lässt sich abhängig von Geschmack und Baustil nicht nur in weiß, sondern auch in acrylcolor, Dekor- oder Holzfolierung realisieren.





Individuell

Die Wahl der Profilgeometrie, Öffnungsart und Fensteraufteilung beeinflusst den individuellen Charakter. Mit GEALAN-Profilen sind auch ungewöhnliche Fensterformen realisierbar.

Komfortabel

Fenster aus GEALAN-Mehrkammerprofilen sorgen dafür, dass die Wärme drinnen bleibt und der Lärm draußen. Sie bieten Sicherheit, Geborgenheit und vermitteln eine unverwechselbare Wohnatmosphäre.



Sicherheit

Einbruchschutz mit System

Schutz und Sicherheit sind Grundbedürfnisse des Menschen. Sie wollen sich in den eigenen vier Wänden doch wohl fühlen? Dann überlassen Sie nichts dem Zufall. Verfahren Sie nach dem Motto „Vertrauen ist gut – Kontrolle ist besser“. Legen Sie Wert auf einbruchhemmende Konstruktionen im Fensterbau. Denn die Hälfte aller Einbrecher kommt nicht durch die Tür, sondern durchs Fenster. In Sekundenschnelle hebeln sie das Fenster aus. Schieben Sie dem mit der Wahl einbruchhemmender Fenster einen Riegel vor. Bei Fenstern aus GEALAN-Profilen sind Bautiefe, ausgeprägte Materialstärken, zusätzliche Barrieren und sichere Beschlagver-

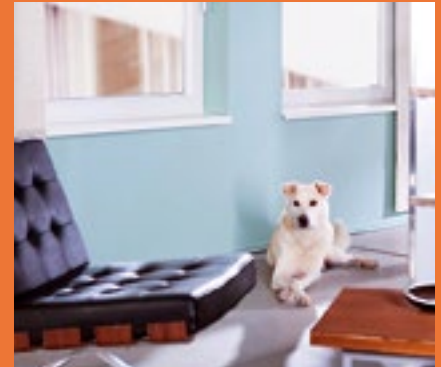

schraubungen im Blendrahmen und Flügel überzeugende Sicherheitsargumente. Um ganz sicher zu gehen, haben wir deshalb unsere Fenster auf Herz und Nieren prüfen lassen. Ein autorisiertes Prüfinstitut bescheinigt unseren Fenstern, dass sie Sicherheit für die unterschiedlichsten Öffnungsarten, Konstruktionen und Anwendungsbereiche bieten. Da können Sie sich ganz sicher sein.



Wärmeschutz

So sparen Sie bares Geld

Fenster aus GEALAN-Kunststoffprofilen sind optimale Energiesparer, denn bereits die natürliche Isoliereigenschaft von PVC garantiert exzellente Wärmedämmung. Gesteigert wird das Wärmeisolationsvermögen noch durch die große Bautiefe von bis zu 83 mm und die Mehrkammer-Profilbauweise mit bis zu sechs Kammern. So bleibt Wärme drinnen und Kälte draußen. Mit Fenstern aus GEALAN-Profilen sparen Sie viel Geld, steigern den Wohnkomfort erheblich und leisten außerdem einen beachtlichen Beitrag zum Umweltschutz.



BERECHNEN SIE EINFACH IHR PERSÖNLICHES EINSARPOTENTIAL. IM INTERNET FINDEN SIE DAFÜR NÜTZLICHE INFORMATIONEN UND TOOLS.

www.gealan.de/energiesparrechner

Lärmschutz

für mehr Lebensqualität

Starker Lärm geht auf Kosten der Gesundheit. Schlafstörungen, Konzentrationsschwäche und mangelnde Entspannung sind nur einige der negativen Auswirkungen auf den menschlichen Körper. Lärm- und Schallschutz sind deshalb zu einem wichtigen Gesundheitsaspekt geworden. Fenster aus GEALAN-Kunststoffprofilen in Mehrkammerausführung sind ein wirksamer Schutz vor zu viel Lärm. Sie haben mit entsprechender Verglasung gute Schallschutzeigenschaften. Damit verbessern Fenster aus GEALAN-Kunststoffprofilen den Lärm- und Schallschutz erheblich und steigern so die Lebensqualität.



Keine Kompromisse

Ästhetischer Anspruch und innovative Technologie

GEALAN-Profile für Fenster und Türen entstehen im Strangpressverfahren – der sogenannten Extrusion. Die Verformbarkeit des Grundmaterials ermöglicht dabei eine große Formenvielfalt der Profilgeometrien, so dass die unterschiedlichsten Ansprüche an die Optik umgesetzt werden können. Auch im Hinblick auf die Farbgebung lassen GEALAN-Profile keine Wünsche offen. Ob im Neubau oder Altbau, GEALAN-Profile als Mittel der architektonischen Gestaltung prägen im höchsten Maß die Ästhetik der Fassade. Dabei erfüllen sie neben den optischen Anforderungen vor allem auch alle wichtigen technischen Funktionen – wie Schallschutz, Wärmedämmung und Lüftung.





BEWÄHRTE QUALITÄT:
SEIT MEHR ALS 30 JAHREN
FERTIGT GEALAN
FARBIGE ACRYLCOLOR-
PROFILE IM COEXTRU-
SIONSVRFABREN. DIESE
INNOVATIVE TECHNIK UN-
TERSCHIEDET SICH VON DEN
SONST ÜBLICHEN FARBGE-
BUNGSVERFAHREN GANZ
WESENTLICH.

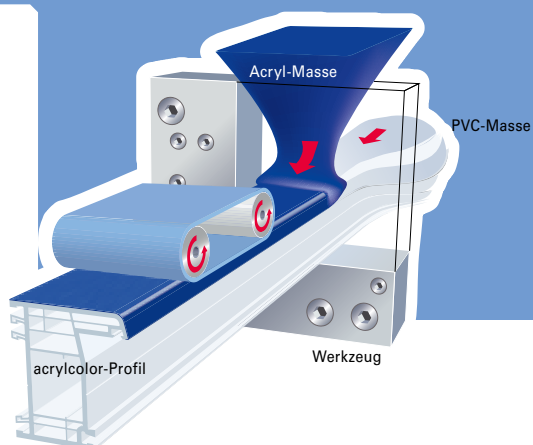

Faszination Farbe

Farbliche Resistenz

Farbige Fensterprofile betonen die Fassadengestaltung. Wohnhäuser werden so zu reizvollen Blickfängen, erhalten ihre unverwechselbare „Visitenkarte“. Selbst ausgefallene Designvorgaben oder regionaltypische Farbnuancen stellen kein Problem dar. Wenn unsere Fenster Farbe zeigen, ist Vielfalt angesagt. Für jedes Umfeld den passenden Farbton. Vom edlen Weiß bis hin zum feinen Schiefergrau sind alle Farben enthalten. Natürlich farbecht und RAL-geprüft. Denn Qualität ist auch bei farbigen Kunststofffenstern für GEALAN oberstes Gebot. Deshalb stellen wir unsere farbigen acrylcolor-Profile in einem speziellen Farbgebungsverfahren her. Dabei werden der weiße PVC-Grundkörper und das farbige Acrylglas untrennbar miteinander verbunden.

Die äußere farbige Acrylglasschicht weist eine hohe Kratzfestigkeit auf und ist weitgehend resistent gegen Witterungseinflüsse wie Sonne, Wind, Regen, Kälte und Temperaturschwankungen. Die seidenmatte, glatte und porenlose Oberfläche ist unempfindlich gegen das Ansetzen von Staub und Schmutz. Abblättern, Abplatzen und lästiges Nachstreichen entfallen. acrylcolor-Fenster sind nahezu wartungsfrei und außerordentlich pflegeleicht. Sie sind Schmutz abweisend und mit einfachen Reinigungsmitteln zu säubern. Die unübertroffene Farbechtheit der acrylcolor-Profile fasziniert ein ganzes Fensterleben.



acrylcolor



1

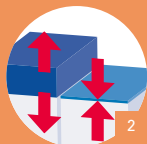

2



3



4



5



6

acrylcolor ist ...

- 1 keine Lackierung oder Folierung
- 2 mit ca. 0,5 mm dicker als jede Lackschicht
- 3 kratzfest und unempfindlich
- 4 untrennbar mit dem Profil verbunden
- 5 geschützt vor Abblättern oder Abplatzen
- 6 pflegeleicht und wartungsarm

Edle Zier

Holzdekore

Wer bei der Fassadengestaltung Wert auf natürliches Aussehen legt und gleichzeitig auf die Vorteile moderner Fenstertechnik nicht verzichten will, hat eine gute Alternative: Kunststofffenster in Holzdekor-Optik. Sie empfehlen sich als klassisches Stilelement bei der Althausrenovierung ebenso wie zur landschaftsbezogenen Gestaltung. Durch Holzdekor-Fenster erhält anspruchsvolle Architektur ihre besondere Ästhetik. Auf Wunsch gibt es Holzdekor-Fenster von GEALAN auch mit beidseitiger Folierung. Dafür werden aus optischen Gründen braun durchgefärbte Kunststoffprofile verwendet. So zeigt sich auch beim offenen Fenster ein natürliches Aussehen – und die dekorative Wirkung von Holz wird zusätzlich betont.

Moderne Fenstertechnik lässt sich abhängig von Haustyp und persönlichen Vorstellungen realisieren. Ihr GEALAN-Partner informiert Sie gerne über das zur Verfügung stehende umfangreiche Dekorprogramm.



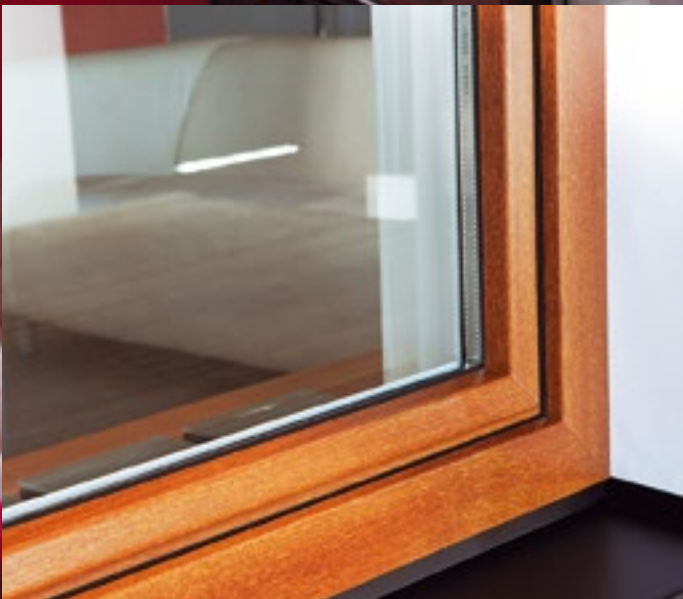

Wohnklima

Komfort und Behaglichkeit

Gerade in Feuchträumen wie Küche oder Bad ist ein geregelter Luftaustausch unumgänglich. Zu hohe Luftfeuchtigkeit belastet das Raumklima und fördert die Bildung von Schimmelpilzen. Um hohe Wärmedämmwerte zu erreichen, wurden Kunststofffenster in den letzten Jahrzehnten immer dichter. Extrem dichte Fenster schlossen aber eine ständige Grundlüftung aus. Man hatte die Wahl zwischen Schimmel oder Zugluft – bis GEALAN mit GECCO die Lösung fand.

GECCO

Die kleine Klappe mit IQ

Ein geregelter Austausch zwischen Außen- und Innenluft ist die Voraussetzung für ein angenehmes Raumklima und gesteigerten Wohnkomfort. Die systematische Regulierung der Raumluftfeuchtigkeit und -temperatur sorgt dafür, dass Sie von Schimmelpilz verschont bleiben. Denn dies ist häufig das Ergebnis von zu hoher Dichtigkeit der eingebauten Fenster. Deshalb gibt es für alle GEALAN-Fenster auf Wunsch das automatische Lüftungssystem GECCO (**GEALAN CLIMA CONTROL**). Die kleine Klappe mit der großen Wirkung macht aus normalen Fenstern Lüftungsfenster und initiiert die regelmäßige Luftzufuhr für Ihr persönliches „Wohlfühlklima“.

Die Vorteile von GECCO:

- optimaler Luftaustausch bei normalen Luftdrücken
- ständige Grundlüftung (auch nachts und im Urlaub)
- keine Zugerscheinungen auch bei hohen Windgeschwindigkeiten
- keine Fehlbedienung möglich
- automatisch arbeitend
- hoher Schallschutz
- guter Wärmeschutz
- kostengünstig

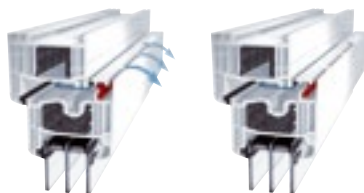

Klappe geöffnet

Klappe geschlossen

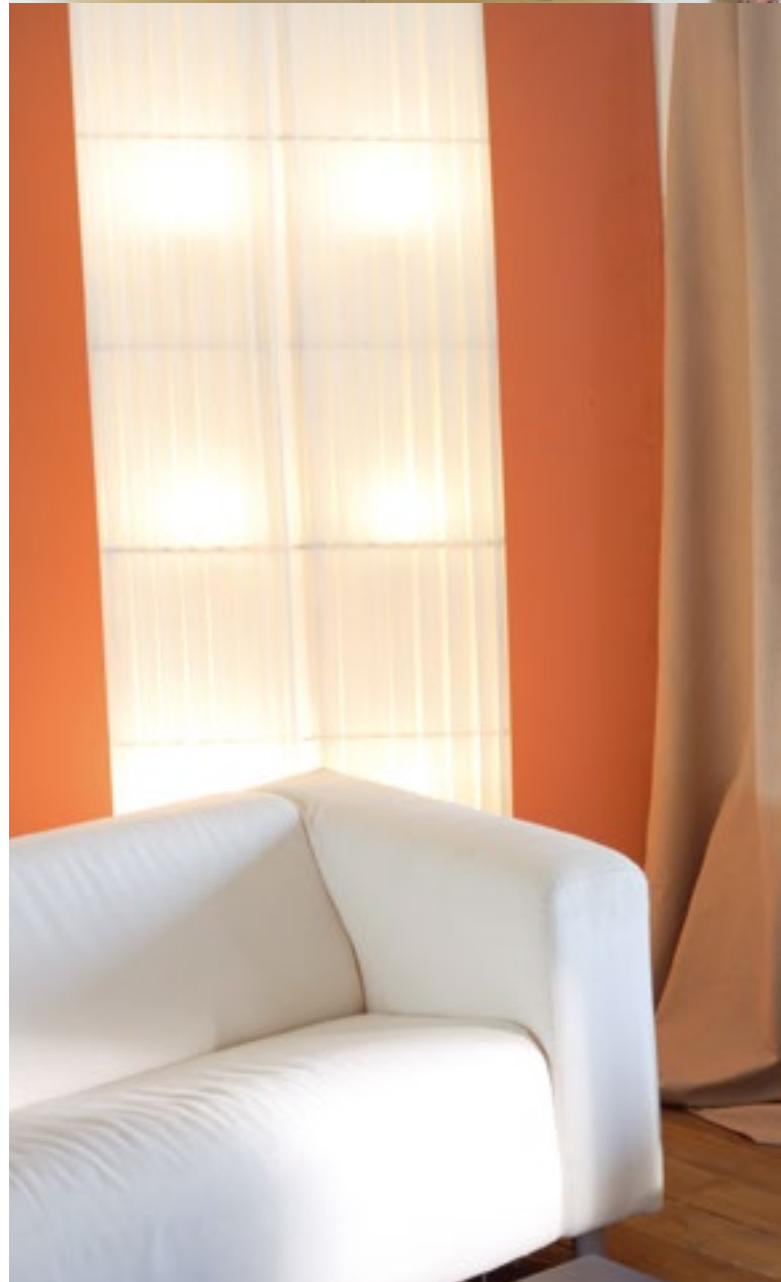

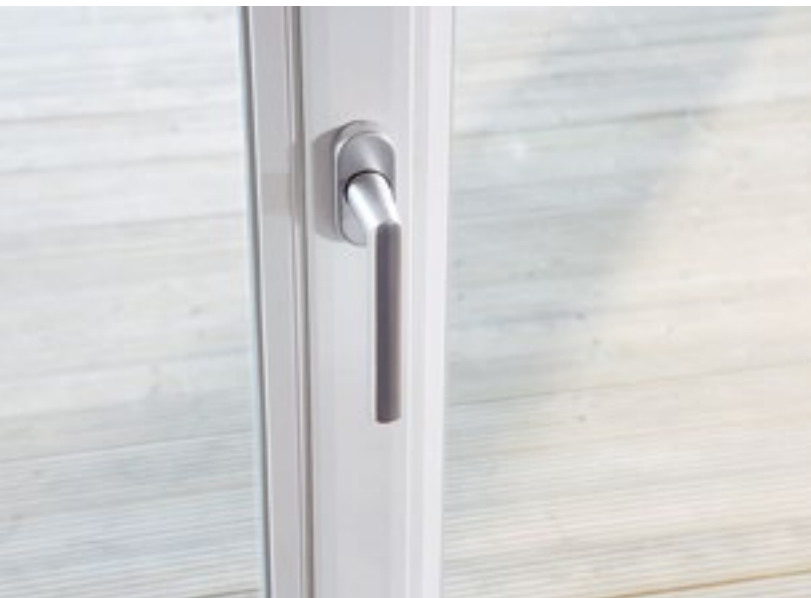

Trotz hoch entwickelter automatischer Lüftungssysteme ist regelmäßiges Stoßlüften wichtig. Der innovative Lüftungsanzeiger „GEALAN Air Watch“ basiert auf dem Prinzip eines Hygrometers und zeigt dem Bewohner an, wann die Raumluft verbraucht ist und gelüftet werden muss.

Vielfalt in Farbe, Form und Technik

GEALAN-Profilssysteme ermöglichen für den Haus- und Wohnungsbesitzer gestalterische Kreativität ohne Grenzen. Neben einer überzeugenden Funktionalität haben sie den großen Vorteil, dass fast jede Fensterform konstruiert werden kann. Problemlos lassen sich

Altbausanierungen und Modernisierungen realisieren. Und selbst strenge Auflagen des Denkmalschutzes sind kein Problem. Denn Kunststofffenster werden in fast allen Größen, Formen und Farben hergestellt und lassen sich in jeder gewünschten Art öffnen.

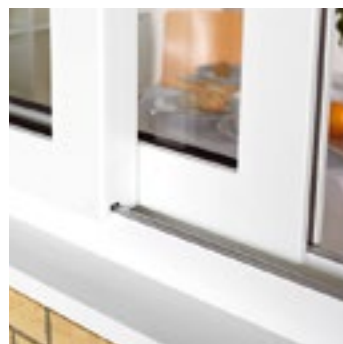
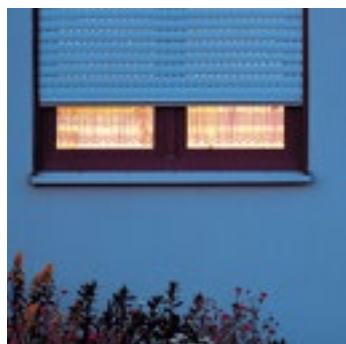
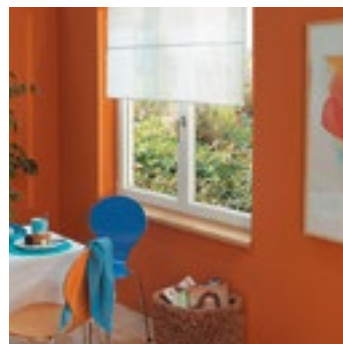

Fenstertechnik

Innovative Technik – Qualität ohne Kompromisse

Fenster und Türen prägen ganz wesentlich die Architektur eines Gebäudes; sie unterbrechen optisch die Fassade und setzen so individuelle Akzente. Die Funktionen, die das Fenster erfüllen muss, sind sehr vielfältig: Belichtung, Belüftung, Möglichkeit zum Ein- und Ausblick, Wärme- und Schalldämmung, Verdunkelung – um nur ei-

nige zu nennen. Kunststoff-Profilssysteme von GEALAN – das ist ein umfassendes Produktprogramm für Fenster, Türen und Rollläden. Ob als Anschlag- oder Mitteldichtungssystem – in flächen- oder halbflächenversetzter Ausführung – GEALAN-Profilssysteme werden allen Anforderungen gerecht.

Mehrkommer-Systeme

Die Entscheidung für Kunststofffenster aus GEALAN-Profilen ist ein richtiger Entschluss. Je nach bautechnischen Anforderungen stehen zur Wahl: Das Mitteldichtungssystem S 7000 IQ mit fünf Kammern hat eine Bautiefe von 74 mm und verfügt über ein exzellentes Wärmeisolationsvermögen. Das Anschlagdichtungssystem S 8000 IQ gibt es, bei einer Bautiefe von 74 mm, mit vier bis sechs Kammern. Es erfüllt nicht nur die technischen Anforderungen an ein modernes Fensterprofil, sondern ist außerdem universell einsetzbar und zeitlos schön. Ergänzend gibt es die Systeme S 7000 IQ plus und S 8000 IQ plus mit einer Bautiefe von 83 mm. Damit sind U_f -Werte bis zu $1,0 \text{ W/m}^2\text{K}$ möglich, ohne auf massive Standard-Stahlaussteifungen verzichten zu müssen.

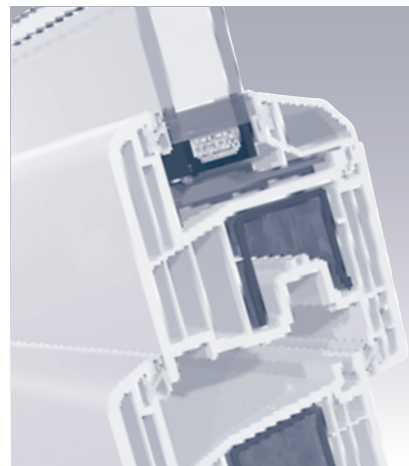

Geprüfte Qualität

Konstant hohe Qualität zu fertigen ist nicht nur eine Frage langjähriger Erfahrung in der Extrusionstechnologie. Qualität beginnt bei GEALAN schon bei umfangreichen Eingangsprüfungen der einzelnen Rohstoffkomponenten und geht über Testverfahren durch qualifizierte Mitarbeiter während und nach dem Extrusionsprozess weiter. Die hohe Qualität der GEALAN-Profile bestätigen auch die von anerkannten Prüfinstituten regelmäßig durchgeführten Material- und Systemprüfungen. So unterliegen GEALAN-Profile selbstverständlich der RAL-Güteüberwachung. Systemprüfungen belegen die hohe Schlagregendichtigkeit, die guten Wärmedämmeigenschaften und Schalldämmung der Fenster. Auch international bestätigen neutrale Prüfinstitute die große Qualität der GEALAN-Produkte. Denn GEALAN ist europaweit zu Hause.



Umfangreiches Zubehör

Als einer der führenden Hersteller von Kunststoffprofilen für Fenster und Türen bietet GEALAN ein umfassendes Spektrum von Ergänzungsprodukten mit höchster Qualität. Ob es sich um das wichtige Thema der Lüftung im Fensterbereich und damit verbessertes Raumklima dreht, großzügiges und barrierefreies Bauen, Licht- und Schallschutz, Sonnen- und Insektenschutz oder Energie sparen durch moderne und wärmedämmende Technik – GEALAN bietet mit seinem innovativen Produktprogramm für Fenster, Türen und Rollläden ein Mehr für den Wohnkomfort. Ausführliche Beratung und Informationsmaterial zu den verschiedenen Produkten erhalten Sie von Ihrem GEALAN-Partner.

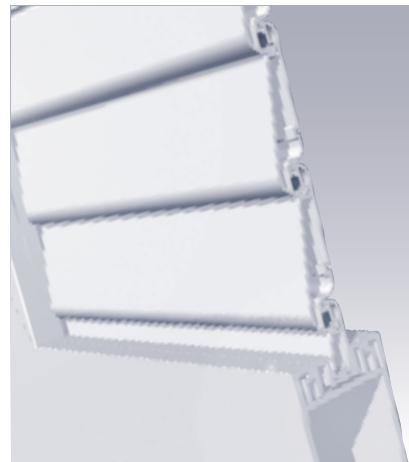

GEALAN Ökovereinbarung

Verpflichtung zur Kreislaufwirtschaft

Schon vor Inkrafttreten des Kreislaufwirtschafts- und Abfallgesetzes bot GEALAN seinen Kunden „Kreislaufwirtschaft“ in Form einer „GEALAN-Ökovereinbarung“ an: Profilversteller und Fensterfachbetriebe vereinbarten darin die Wiederverwertung von Kunststoff-Altfenstern und der bei der Fensterherstellung anfallenden Profilreste. Ziel ist es, die Materialien bei einem Deponierungsverbot einem geschlossenen PVC-Material-Recycling zuzuführen. Denn das hochwertige Produkt PVC – der thermo-

plastische Werkstoff wird aus den natürlichen Rohstoffen Erdöl oder Erdgas und Kochsalz gewonnen – ist viel zu kostbar, um im Abfall oder in der Müllverbrennungsanlage zu landen. Durch seine 100%ige Recyclingfähigkeit bietet es sich zur Wiederverarbeitung geradezu an. Auch das PVC ausgebaute Altfenster kann granuliert und aufgearbeitet werden. So wird PVC zu einem der recyclingfähigsten Werkstoffe.

Unser Umweltengagement



EMAS
GEPRÜFTES
UMWELTMANAGEMENT
DE-S-106-00003
DE-S-154-00004



B.A.U.M.



ARBEITSGEMEINSCHAFT
PVC und UMWELT e.V.

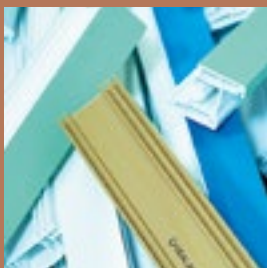

Profilabschnitte, die bei der Produktion von Kunststoff-Fenstern entstehen, sowie PVC-Material von Altfenstern werden gesammelt (Abb. links). Mit Hilfe des Coextrusionsverfahrens werden daraus neue Profile mit Recyclingkern hergestellt (Abb. rechts).



Ihr GEALAN Partner berät Sie gerne: